

THE RICEMASTER

ザ・ライスマスター・トリニティ

TRINITY®



THE RICEMASTER TRINITY

T2.5

TRZ250A

THE RICEMASTER TRINITY

T3

TRZ300A
TRZ300AX

THE RICEMASTER TRINITY

T4

TRZ400AWS
TRZ400AXS

THE RICEMASTER TRINITY

T5

TRZ500AWS
TRZ500AXS

三相 200V 高効率 モータ搭載

ローレル幅 3インチ

三相 200V 高効率 モータ搭載

1.9kW

2.79kW

TRZ300AX

- ローレル制御 自動
- 混合米 昇降機
- 仕上米 スロフ
- 自動循環・排出
- TOUCH andGUIDE タッチパネル搭載

処理能力:12~18俵/時



TRZ300AX

TRZ400AXS

- ローレル制御 自動
- 混合米 昇降機
- 仕上米 スロフ
- 自動循環・排出
- TOUCH andGUIDE タッチパネル搭載

処理能力 18~24俵/時

TRZ400AWS

- ローレル制御 自動
- 混合米 昇降機
- 仕上米 昇降機
- 自動循環・排出
- TOUCH andGUIDE タッチパネル搭載

処理能力 18~24俵/時

単相 200V電源
でご使用の場合

オプションのインバータ
ユニットを取り付けて
ください



インバータユニット

取扱注意

モータブレーカ容量は20A定格で
す。電源ケーブルの種類は3.5mm²
以上、4芯のものを使用し、長さは
10m以内としてください。

TRZ300AX +インバータユニット

処理能力:9~13俵/時



大画面 タッチパネル 操作盤

TOUCH andGUIDE
タッチ&ガイド

搭載!

※TRZ-AX・AW型

タッチパネルで安心操作 (AX・AWタイプ)

E01:モータ過負荷
メインレバーを①にしてください。
その後、ローレルが自動で開きます

モータ負荷が高くなっています
各操作を行い、負荷を下げてください

- 排出を減らす
- 供給を減らす
- 供給を減らす
- ローレルを開く

停止

異常検出時タッチパネル操作盤が点滅し、異常をお知らせします。また、タッチパネルのトラブル時には、操作盤にショートコネクタを差し込むことで応急運転もできます。



三相
200V

高効率
モータ搭載

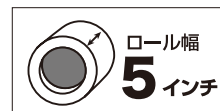

3.7kW

TRZ500AXS

ローレル制御 **自動** 混合米 **昇降機** 仕上米 **スロフ** 処理能力 22~32俵/時

自動 循環・排出 TOUCHandGUIDE タッチパネル搭載



TRZ400AXS



TRZ500AXS

TRZ500AWS

ローレル制御 **自動** 混合米 **昇降機** 仕上米 **昇降機** 処理能力 22~32俵/時

自動 循環・排出 TOUCHandGUIDE タッチパネル搭載

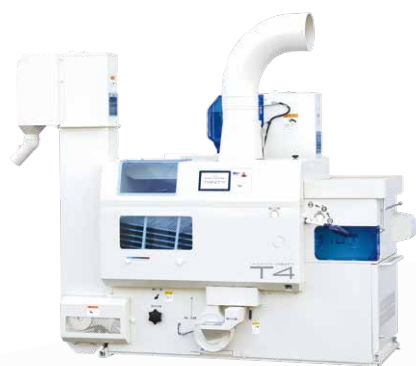

TRZ400AWS

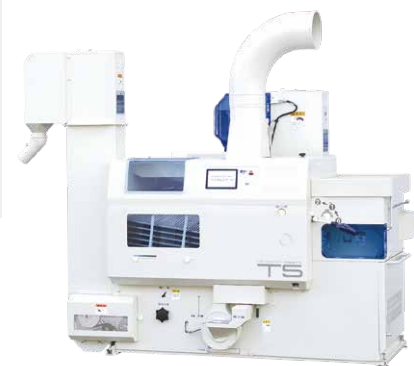

TRZ500AWS

THE
RICEMASTER
ザ・ライスマスター・トリニティ

TRINITY

簡易粗選機搭載 (TRZ400/500タイプ)

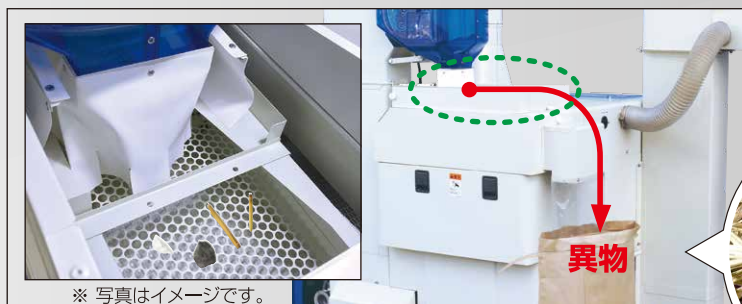

原料に混入した石や木片などの大きめの異物を機外に排出します。機内の詰まりの原因や選別の妨げとなる大きめの異物を取り除く簡易的な装置です。精度の高い粗選作業をされる場合は別途、粗選機PC3500をお買い求めください。

使いやすい機能がますます充実！ メンテナンスもより簡単に！

自動循環排出装置

対応機種：AX・AWタイプ



メインレバーを「排出」にしても精品排出時に粉の供給が途切れ、混合米タンクの溜まりが減ると、自動的に「排出」から「循環」に切り替わります。

かんたん操作

対応機種：全機種



運転開始・停止、玄米の循環・排出はメインレバー1本でOK。簡単に粉摺作業ができるサタケ独自の機構です。

残米受箱でかんたん掃除

対応機種：全機種



機内の未熟米スクリュ、混合米スクリュに残った穀物もそれぞれの排出レバーできれいに機外に排出できます。使用後の掃除も簡単です。

かんたんロール交換

対応機種：全機種



ロールカバーの開口部が広く大きくなり、ロール交換作業が容易になりました。

選別板上LEDライト

対応機種：全機種

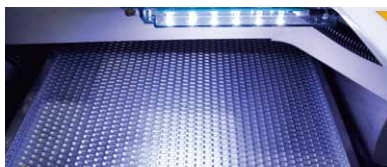

揺動選別板を明るく照らす光源にLEDライトを採用。選別状態が夜間でも確認しやすく、作業が安心しておこなえます。

ロールすきま自動制御

対応機種：ロール制御自動タイプ



ロールすきまの調整は、サタケ独自のコンピュータ自動制御により、常に最適なロールすきまになるよう自動調整しますので、大切なお米の品質を損なうことなく安心して美味しいお米に仕上げることができます。

主軸にレッドロール搭載

対応機種：AXS・AWSシリーズ



主軸側に高耐久のレッドロールを採用。ロール交換頻度の低減を図ります。

かんたん脱着式カバー

対応機種：全機種



選別板前面カバーとベルト駆動部カバーはワンタッチで簡単脱着でき、面倒な工具作業は必要ありません。メンテナンスが楽におこなえます。

揺動選別方式&ワイド点検窓

対応機種：全機種

サタケ独自のインデントを持った選別板の揺動作用により、粉混入や2度摺りによる肌ズレを防ぎます。

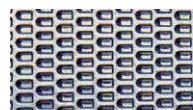

インデント

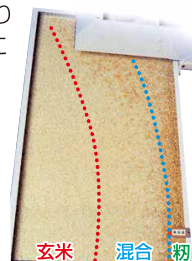

玄米 混合 粉

3輪キャスタでらくらく移動

対応機種：全機種



写真は4.5インチ

3輪キャスタを採用。移動時に持ち上げる必要がなく、どなたでも軽々と移動ができます。もちろんキャスタの出し入れはハンドルを回すだけでOK!

※4.5インチのタイプは1輪キャスタの着脱が必要です。

未熟米リターン装置

対応機種：4、5インチ



2番口から排出されるシイナを機内に戻します。また、レバーを切換えれば、ワンタッチで機外排出も可能です。

アスピレータ搭載精品排出装置

対応機種：全機種



精品中のゴミを強力に吸い取るアスピレータを標準装備。条件の悪い穀物でもきれいに仕上がります。

三相
200V

高効率
モータ搭載

1.5kW

TRZ250A

ローリ制御
自動

混合米
スロフ

仕上米
スロフ

処理能力
5~11俵/時

1.9kW

TRZ300A

ローリ制御
自動

混合米
スロフ

仕上米
スロフ

処理能力
12~17俵/時



TRZ250A



TRZ300A

単相 200V電源
でご使用の場合

オプションのインバータ
ユニットを取り付けて
ください

取扱注意

モータブレーカ容量は20A定格で
ず。電源ケーブルの種類は3.5mm²
以上、4芯のものを使用し、長さは
10m以内としてください。



インバータユニット

TRZ250A +インバータユニット

処理能力:5~11俵/時

TRZ300A +インバータユニット

処理能力:9~13俵/時

主要オプション

籾殻パイプ延長部品

籾殻パイプ延長部品です。TRZ400~
500は2タイプ用意しました。

適応型式

TRZ250~300A、
TRZ300AX: 440mm延長 φ170mm
TRZ400~500: 580mm延長 φ200mm(塗装あり)
TRZ400~500: 914mm延長 φ200mm(亜鉛メッキ製連結バンド必要)

精品(玄米)排出 延長部品

精品(玄米)排出スロフ・
昇降機を延長し、玄米排
出口を高くします。米選
機が籾摺機から離れて
いる時などに便利です。

適応型式

TRZ250~300A、
TRZ300AX: 300mm延長
TRZ400~500AXS:
300mm延長(スロフ)
TRZ400~500AWS:
400mm延長(昇降機)

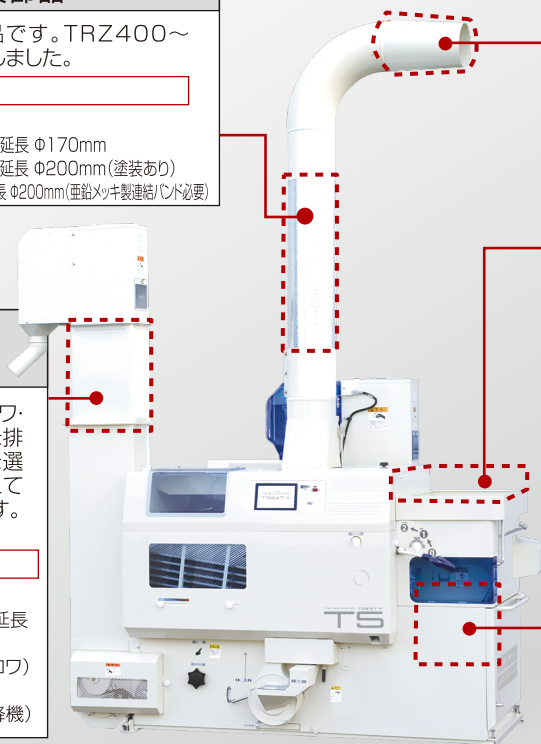

異径パイプ

籾殻パイプの直径をφ200mmからφ
185mmに変更します。既設の籾殻パイプ
をそのまま利用したい時などに使用します。

適応型式

TRZ400~500: (籾殻パイプ延長用 φ200→185mm)

増枠ホツパ

ホツパの高さを90mm延長します。たくさ
んの籾を張込む時に便利です。

適応型式

TRZ400~500:
高さ90mm増し



インバータユニット

単相200V電源での使用の際に必要です。

適応型式

TRZ250A
TRZ300A
TRZ300AX



仕様

商品名	TRZ250A
定格電圧, 出力 (V, kW)	三相200(单相200) 1.5
処理能力(玄米排出) (kg/h)	300~660(5~11俵/時)
ゴムロール (mm)	統合型小径 63.5(2.5インチ)
ロール制御	自動
タッチパネル操作盤/自動循環排出切換	なし
混合米揚穀	スロフ
精品(玄米)揚穀	スロフ
選別方式(選別板枚数)	揺動選別(6枚)
粉穀搬送能力 (m)	最大16 (ライト管 鋼管水平時)
機体質量(重量)(モータ込み) (kg)	185
定格電流値 (A)(50Hz/60Hz)	6.8/6.4

商品名	TRZ300A
定格電圧, 出力 (V, kW)	三相200(单相200) 1.9
処理能力(玄米排出) (kg/h)	720~1,020(540~780)12~17俵(9~13俵/時)
ゴムロール (mm)	統合型小径 76(3インチ)
ロール制御	自動
タッチパネル操作盤/自動循環排出切換	なし
混合米揚穀 (A)(50Hz/60Hz)	スロフ
精品(玄米)揚穀	スロフ
選別方式(選別板枚数)	揺動選別(7枚)
粉穀搬送能力 (m)	最大16 (ライト管 鋼管水平時)
機体質量(重量)(モータ込み) (kg)	198
定格電流値 (A)(50Hz/60Hz)	9.8/8.4

商品名	TRZ300AX
定格電圧, 出力 (V, kW)	三相200 1.9
処理能力(玄米排出) (kg/h)	720~1,080(540~780)12~18俵/時(9~13俵/時)
ゴムロール (mm)	統合型小径 76(3インチ)
ロール制御	自動
タッチパネル操作盤/自動循環排出切換	あり
混合米揚穀	昇降機
精品(玄米)揚穀	スロフ
選別方式(選別板枚数)	揺動選別(7枚)
粉穀搬送能力 (m)	最大16 (ライト管 鋼管水平時)
機体質量(重量)(モータ込み) (kg)	223
定格電流値 (A)(50Hz/60Hz)	9.8/8.4

商品名	TRZ400AXS	TRZ400AWS
定格電圧, 出力 (V, kW)	三相200 2.79	
処理能力(玄米排出) (kg/h)	1,080~1,440(18~24俵/時)	
ゴムロール (mm)	統合型中径 102(主軸:4インチレッドロール、副軸:4インチ)	
ロール制御	自動	
タッチパネル操作盤/自動循環排出切換	あり	
混合米揚穀	昇降機	
精品(玄米)揚穀	スロフ	昇降機
選別方式(選別板枚数)	揺動選別(7枚)	
粉穀搬送能力 (m)	最大16 (ライト管 鋼管水平時)	
機体質量(重量)(モータ込み) (kg)	314	327
定格電流値 (A)(50Hz/60Hz)	12.8/11.6	

商品名	TRZ500AXS	TRZ500AWS
定格電圧, 出力 (V, kW)	三相200 3.7	
処理能力(玄米排出) (kg/h)	1,320~1,920(22~32俵/時)	
ゴムロール (mm)	統合型中径 127(主軸:5インチレッドロール、副軸:5インチ)	
ロール制御	自動	
タッチパネル操作盤/自動循環排出切換	自動	
混合米揚穀	あり	
精品(玄米)揚穀	スロフ	昇降機
選別方式(選別板枚数)	揺動選別(9枚)	
粉穀搬送能力 (m)	最大16 (ライト管 鋼管水平時)	
機体質量(重量)(モータ込み) (kg)	318	331
定格電流値 (A)(50Hz/60Hz)	15.6/14.6	

注1. TRZ250A, 300A, 300AXはインバータユニット(オプション)を組み込むことにより、单相200V電源でご使用頂けます。
 注2. TRZ300A, 300AX欄の処理能力欄の()内は单相200V時です。

▲ 機械は取扱説明書をよく読み、じゅうぶんに点検整備をして正しく安全に使いましょう。商品の外観、仕様は性能改良等により、予告なく変更する場合があります。本文中の商品名、サービス名、社名ロゴ等は当社または当社関連会社の登録商標または標準ですので、当社の許可なく転載、複製等を行うことを禁止します。

北海道 TEL.011 (812) 3666	秋田 TEL.018 (839) 0891	新潟 TEL.025 (287) 0177	広島 TEL.082 (420) 8575
北 上 TEL.0197 (64) 0111	仙台 TEL.022 (287) 2733	名古屋 TEL.0586 (73) 2177	松 山 TEL.089 (982) 6990
	小 山 TEL.0285 (27) 5060	北 陸 TEL.076 (277) 2085	福 岡 TEL.092 (921) 6111
	柏 TEL.04 (7132) 1181	大 阪 TEL.06 (6867) 6015	熊 本 TEL.096 (382) 2727

株式会社サタケ

ホームページURL <https://www.satake-japan.co.jp>

■広島本社
 〒739-8602 広島県東広島市西条西本町2番30号
 TEL.082 (420) 8541 FAX.082 (420) 0005
 ■東京本社
 〒101-0021 東京都千代田区外神田4丁目7番2号
 TEL.03 (3253) 3112 FAX.03 (5256) 7270

ISO9001 認証取得
(品質マネジメント)

ISO14001 認証取得
(環境マネジメント)

株式会社サタケはマネジメントシステムの国際規格であるISO9001とISO14001の認証を取得し、高品質な商品・サービスの提供に努めています。

寸法(単位:mm)

TRZ250A/TRZ300A

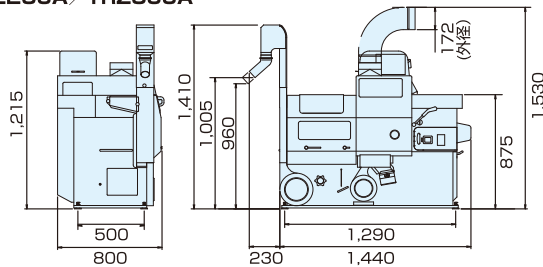

※モータブレーカ容量
 TRZ250A:三相200V 7~10A定格, TRZ300A:三相200V 10A定格
 (注)インバータ使用の場合は、定格電流値は14A(50Hz)、15A(60Hz)です。モータブレーカの容量は20A定格です。

TRZ300AX

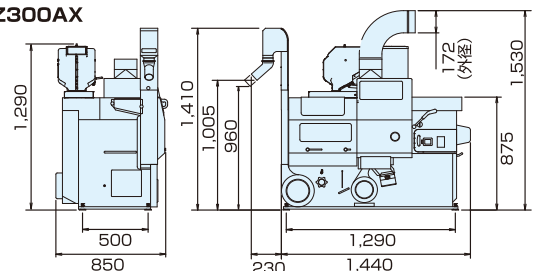

※モータブレーカ容量 TRZ300AX:三相200V 10A定格
 (注)インバータ使用の場合は、定格電流値は14A(50Hz)、15A(60Hz)です。モータブレーカの容量は20A定格です。

TRZ400AXS/TRZ500AXS

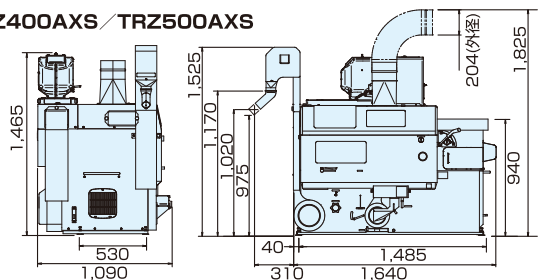

※モータブレーカ容量
 TRZ400AXS:三相200V 12~15A定格, TRZ500AXS:三相200V 16A定格

TRZ400AWS/TRZ500AWS

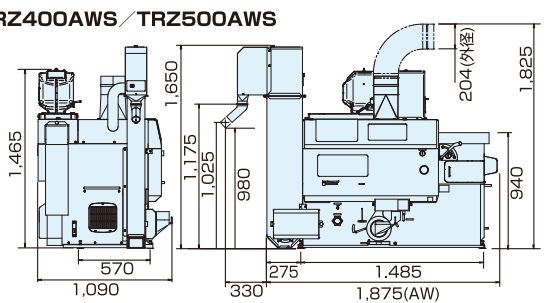

※モータブレーカ容量
 TRZ400AWS:三相200V 12~15A定格, TRZ500AWS:三相200V 16A定格